

# Mint & Machine

## 実物大の型紙

# MM003-Cut&Sew-L

※型紙の不備に関するお問い合わせ先：katagami-sewing@memoad.jp

※この型紙を使用した作品の製作・販売は自由ですが、その際の責任等は一切負いかねますので予めご了承ください。

© かたやまゆうこ

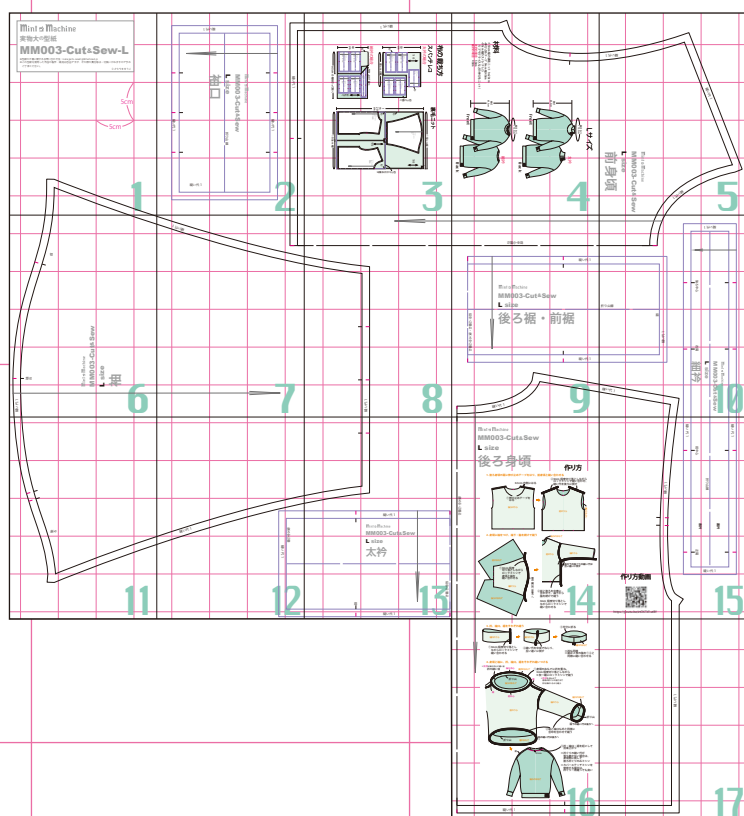

5cm

5cm

型紙貼り合わせ  
完成図

1

縫い代 1

縫い代 1

縫い代 1

縫い代 1

縫い代 1

Mint & Machine

MM003-Cut&Sew

L size

折り山線

袖口



2

# 布の裁ち方

## スパンテレコ

太衿の場合

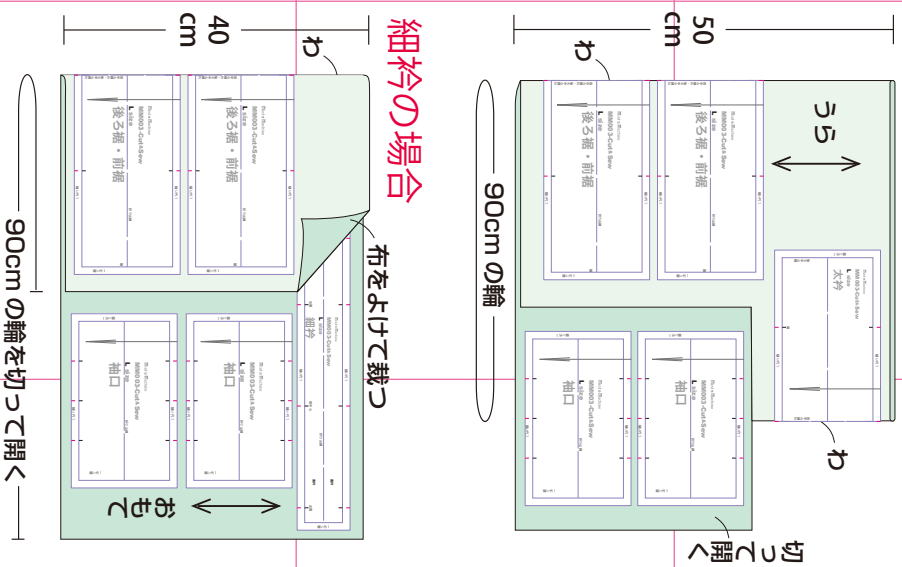

## 裏毛ニット

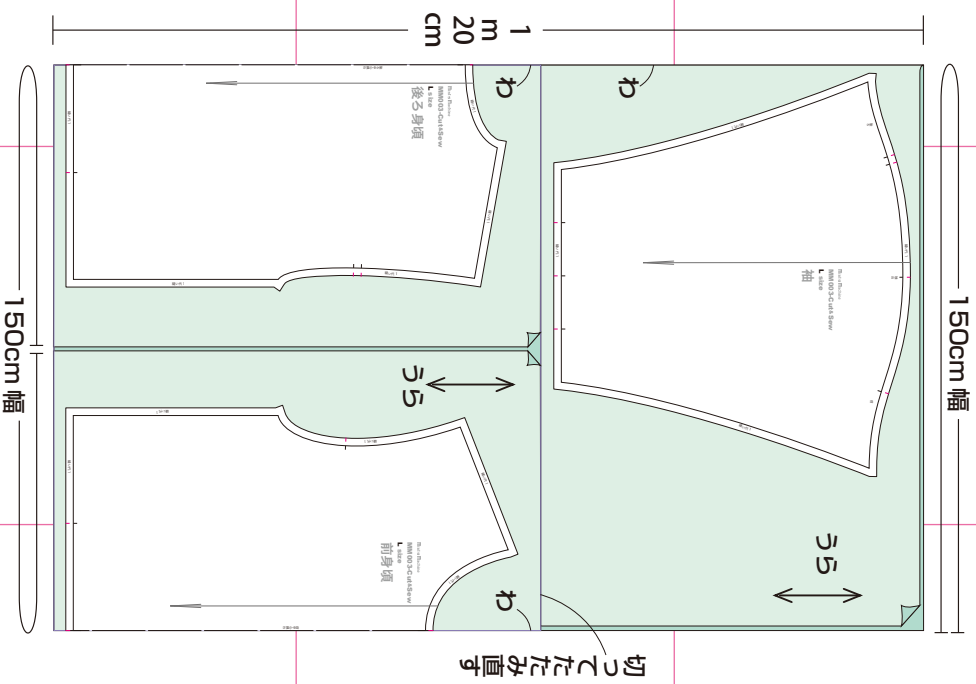

# Lサイズ

# 4

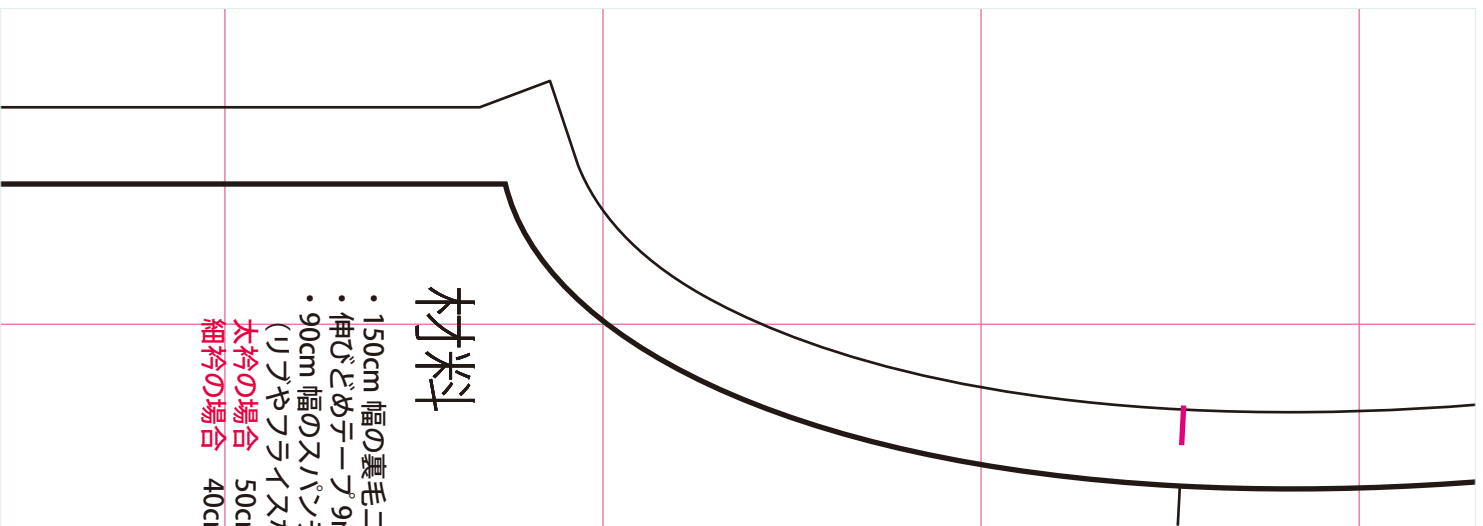

## 材料

- ・150cm 幅の裏毛ニット 1m20cm
  - ・伸びどめテープ 9mm 幅 40cm
  - ・90cm 幅のスパンテレコ  
(リブやフライスなどの伸びるニット)
- 太衿の場合 50cm  
細衿の場合 40cm

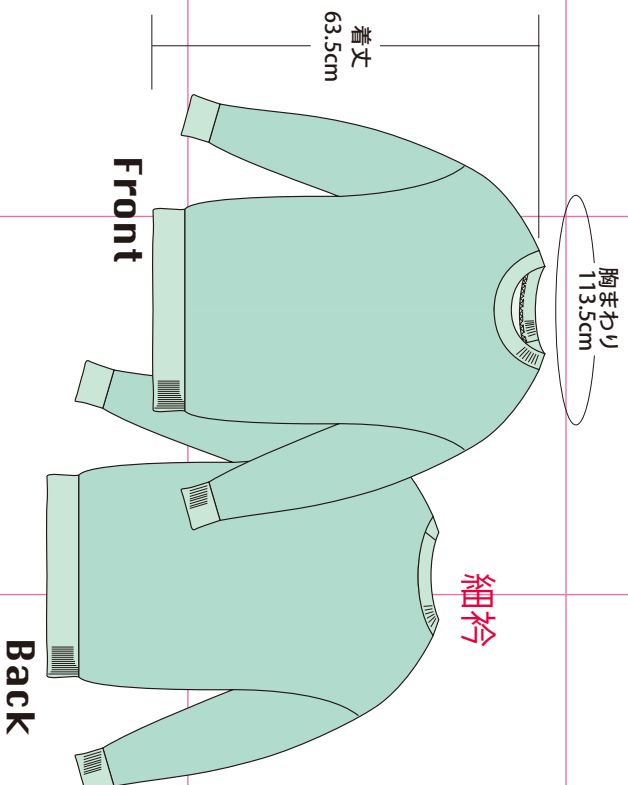
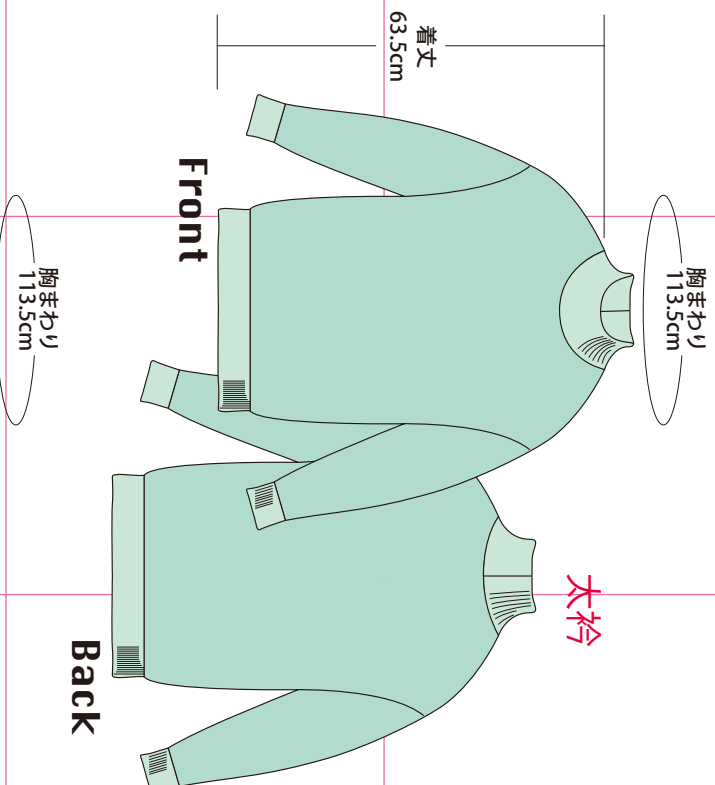

5

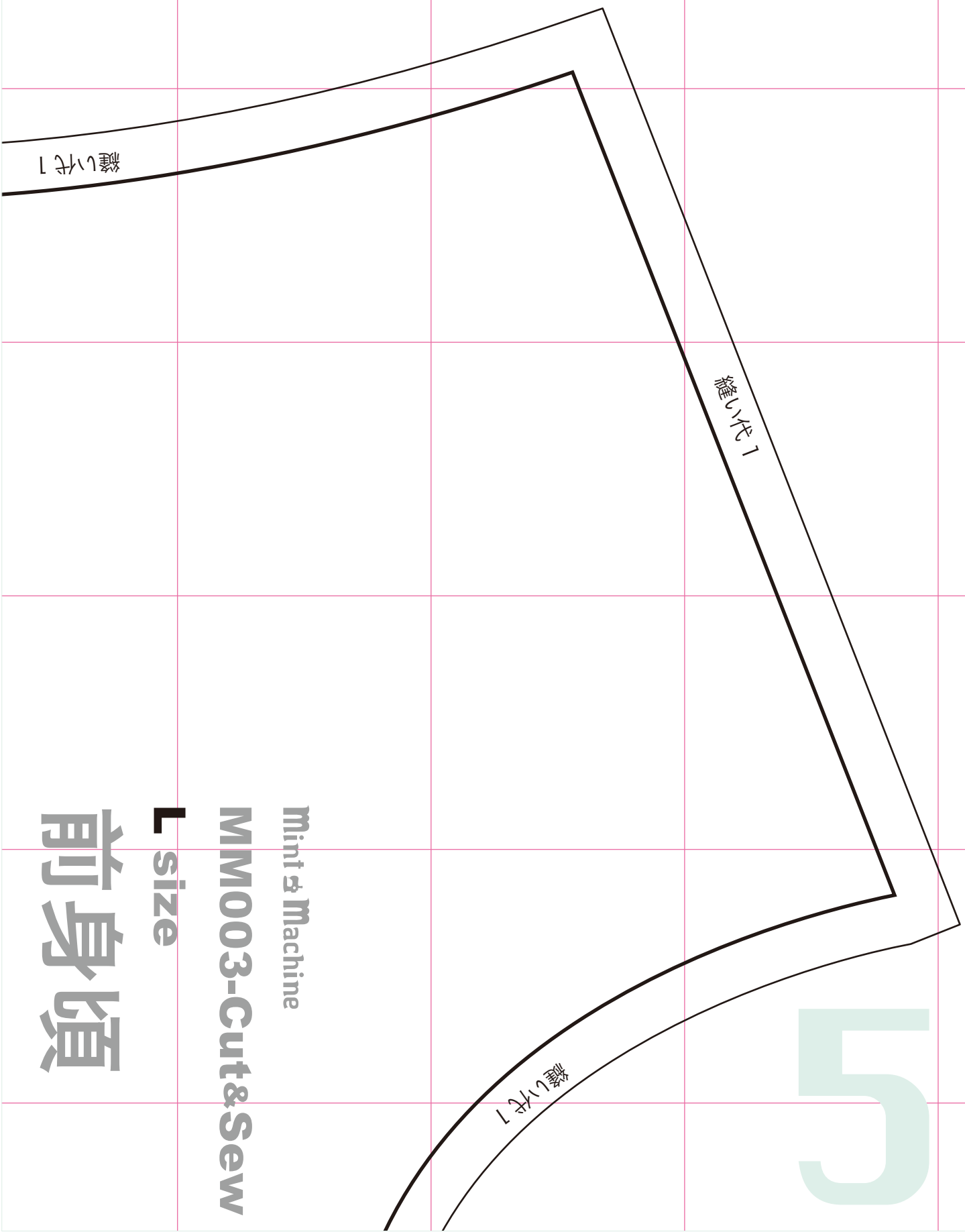

Mint & Machine

MM003-Cut&Sew

L size

前身頃

縫い代 1

袖山

前

Mint & Machine

MM003-Cut&Sew

L size

袖

6

腰いれ1

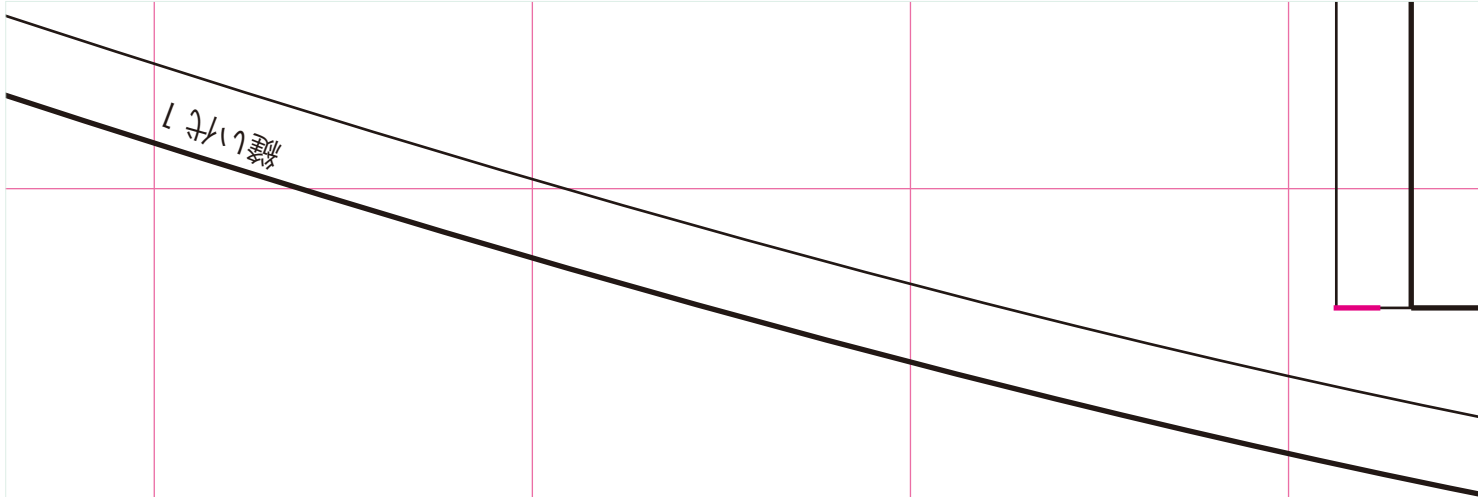

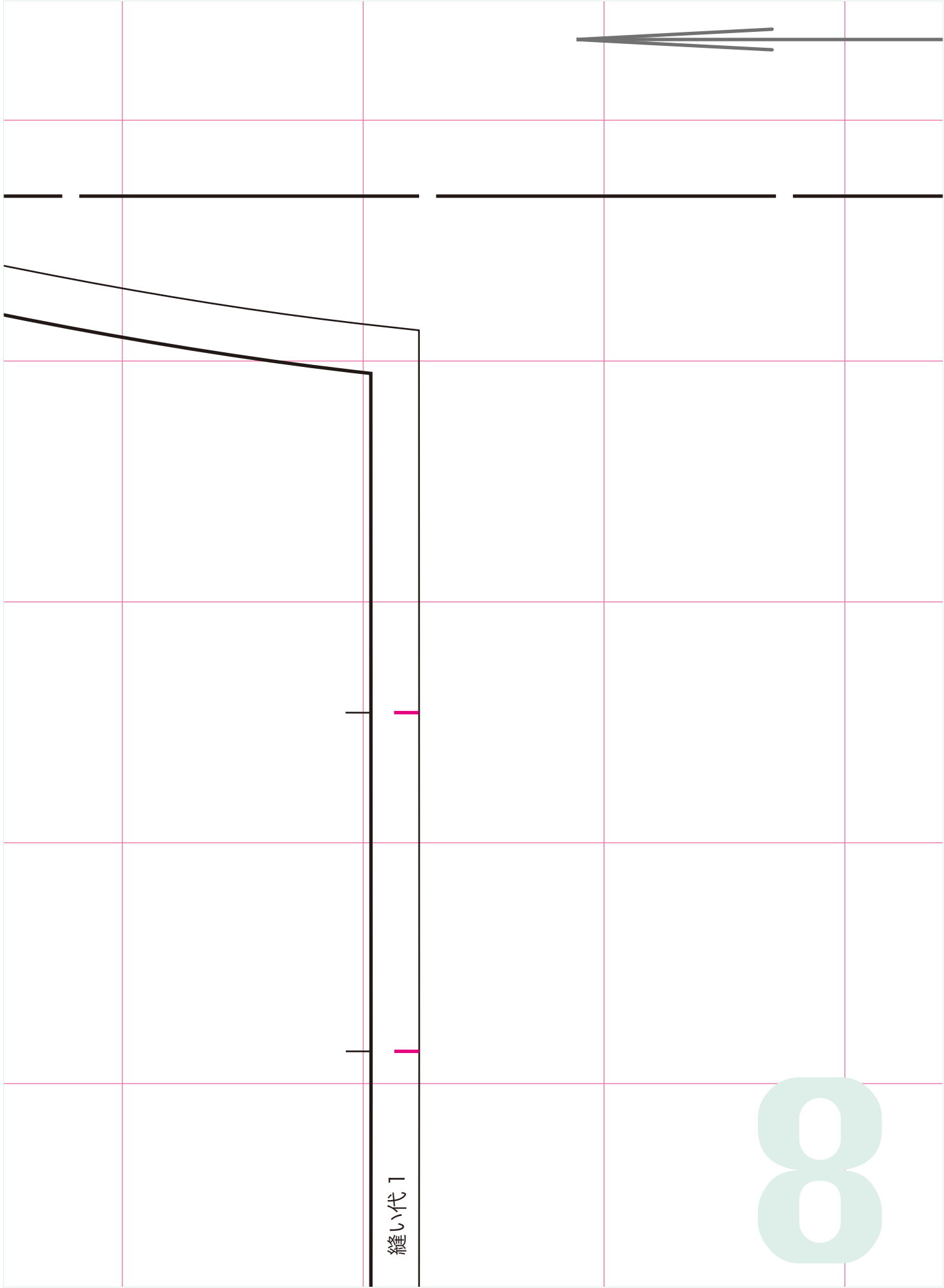

縫い代 1

8



ひざの位置

縫い代 1

Mint & Machine

MM003-Cut&Sew

L size

後ろ裾・前裾

前中心線わ・後ろ中心線わ

縫い代 1

縫い代 1





Mint & Machine  
MM003-Cut&Sew

L size

# 細衿

右肩

後ろ中心

縫い代 1



脇

縫い代 1

折り山線

縫い代 1

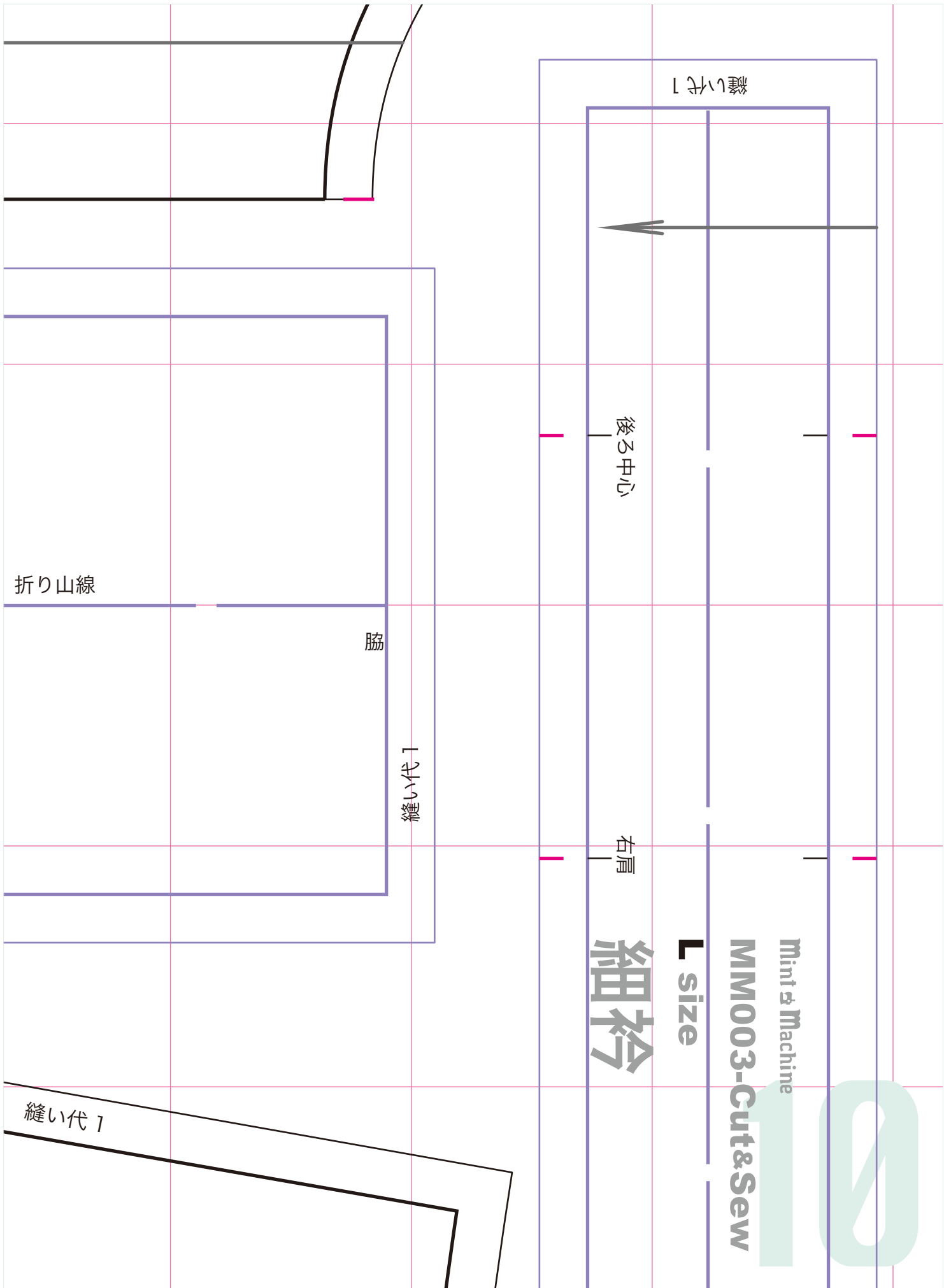

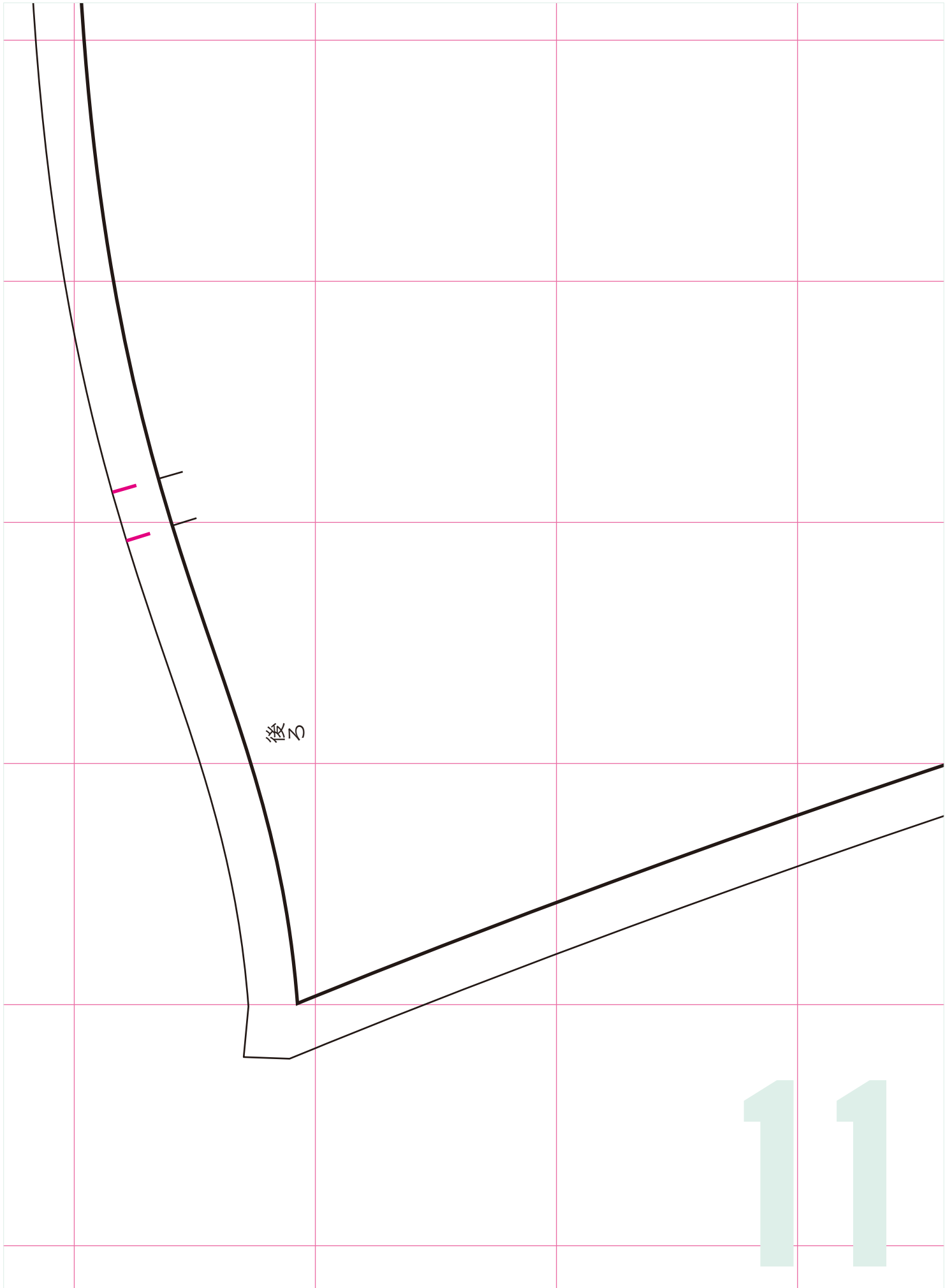

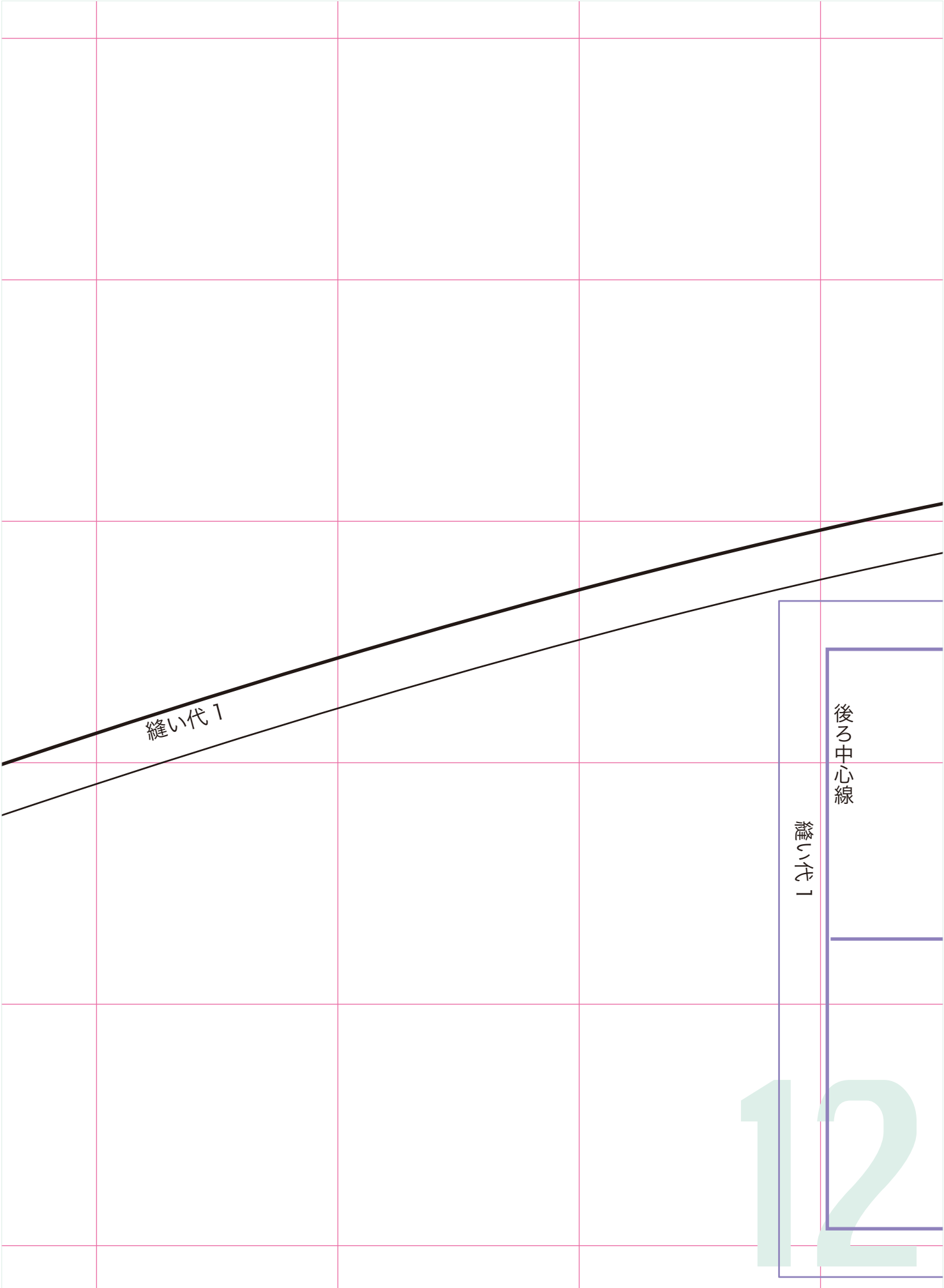

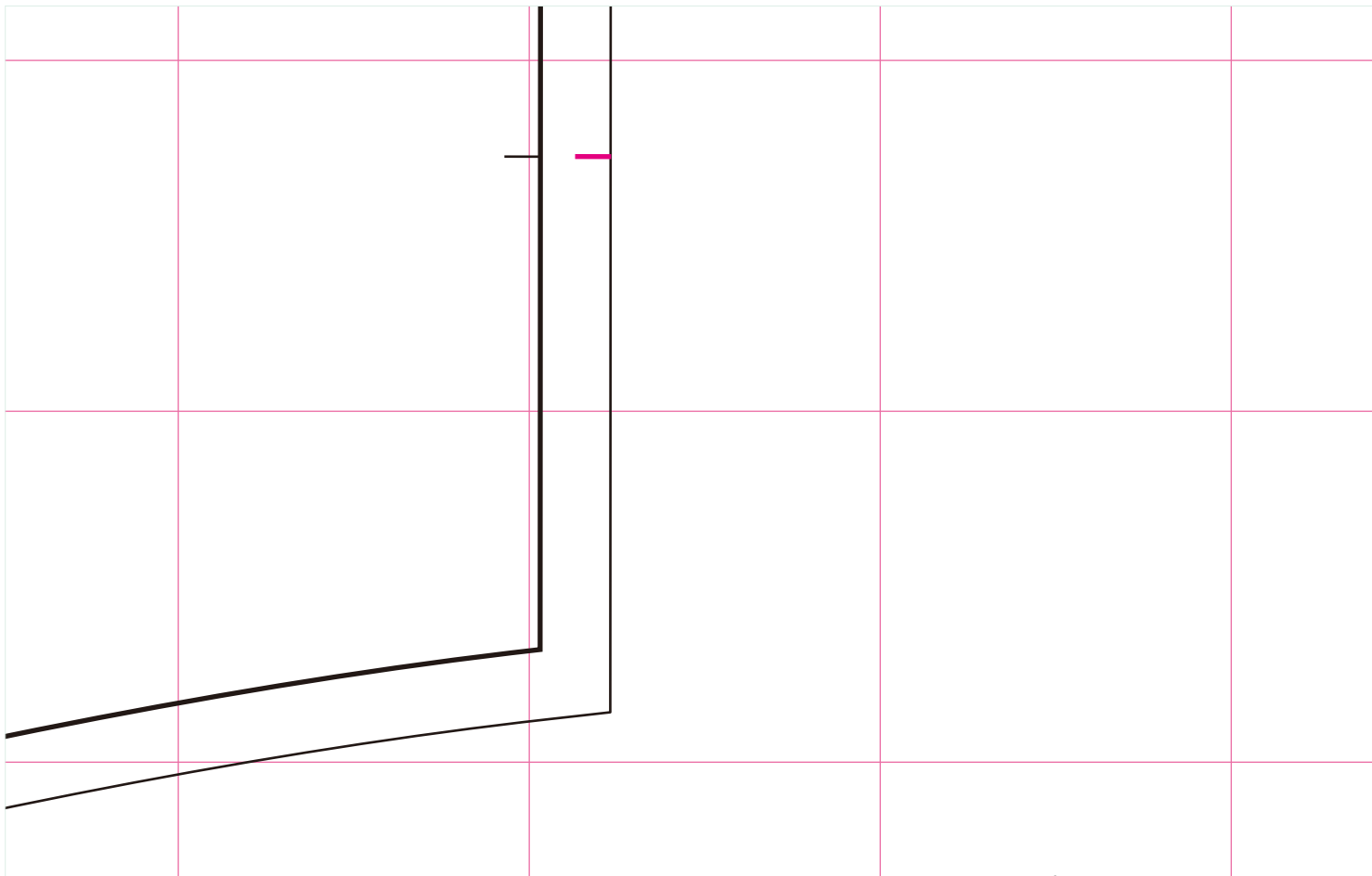

縫い代 1

Mint & Machine

MM003-Cut&Sew

L size

太衿

肩

縫い代 1

13

前中心線わ

Mint & Machine

MM003-Cut&Sew

L size

# 後ろ身頃

## 作り方

1. 後ろ身頃の肩に伸び止めテープをはり、前身頃と縫い合わせる

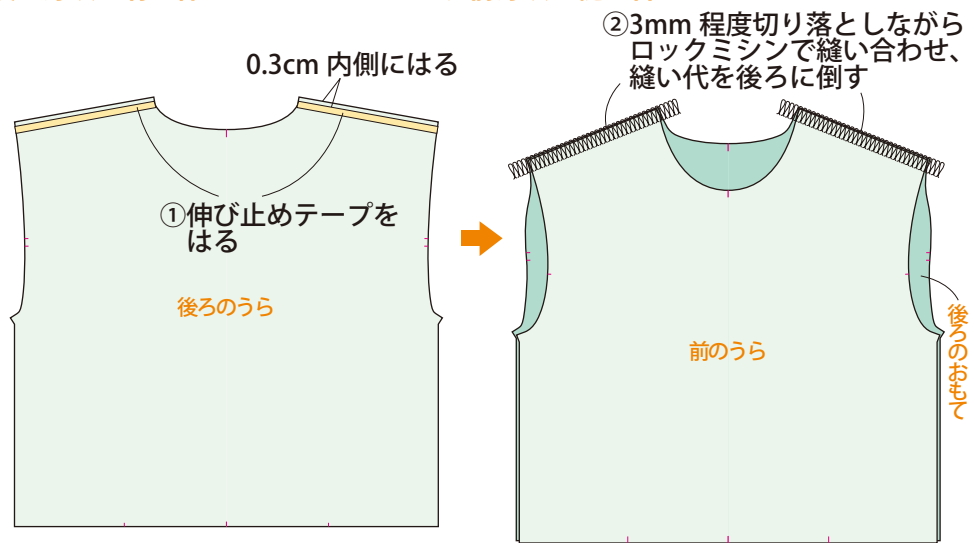

2. 身頃に袖をつけ、袖下・脇を続けて縫う

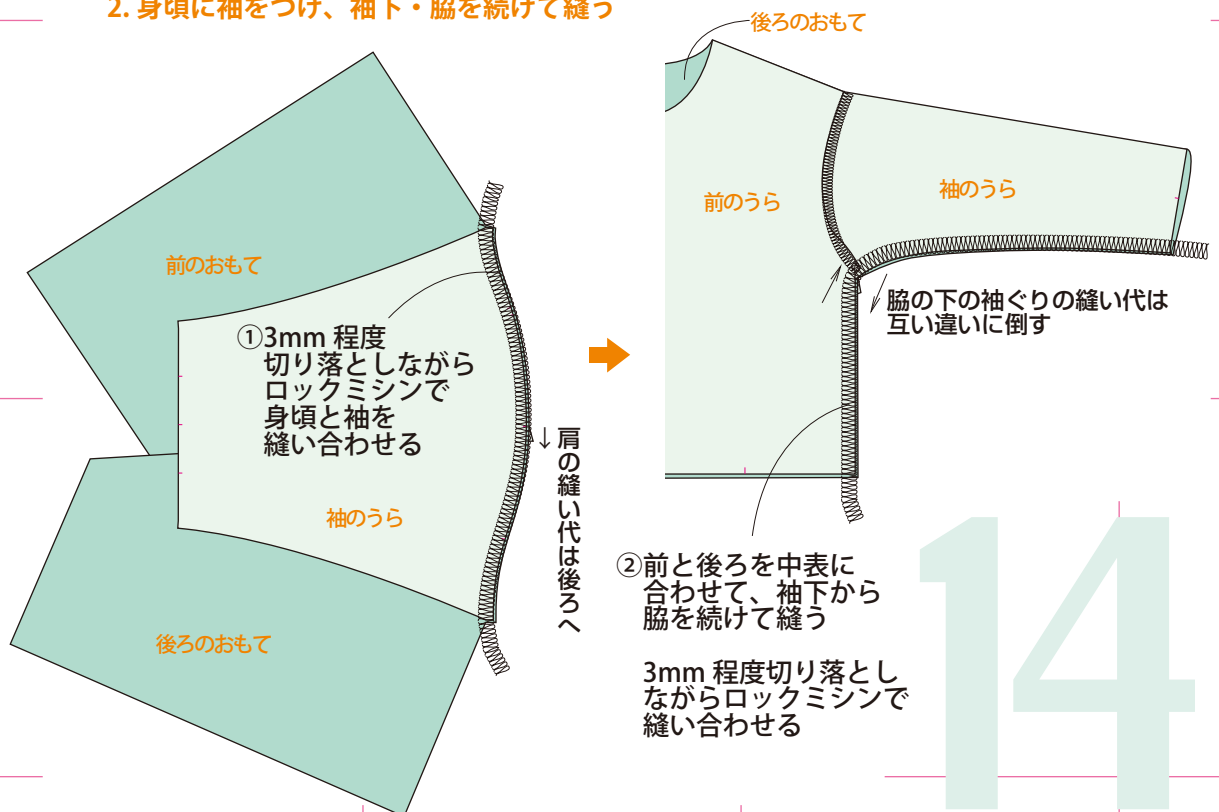

後ろ中心線わ

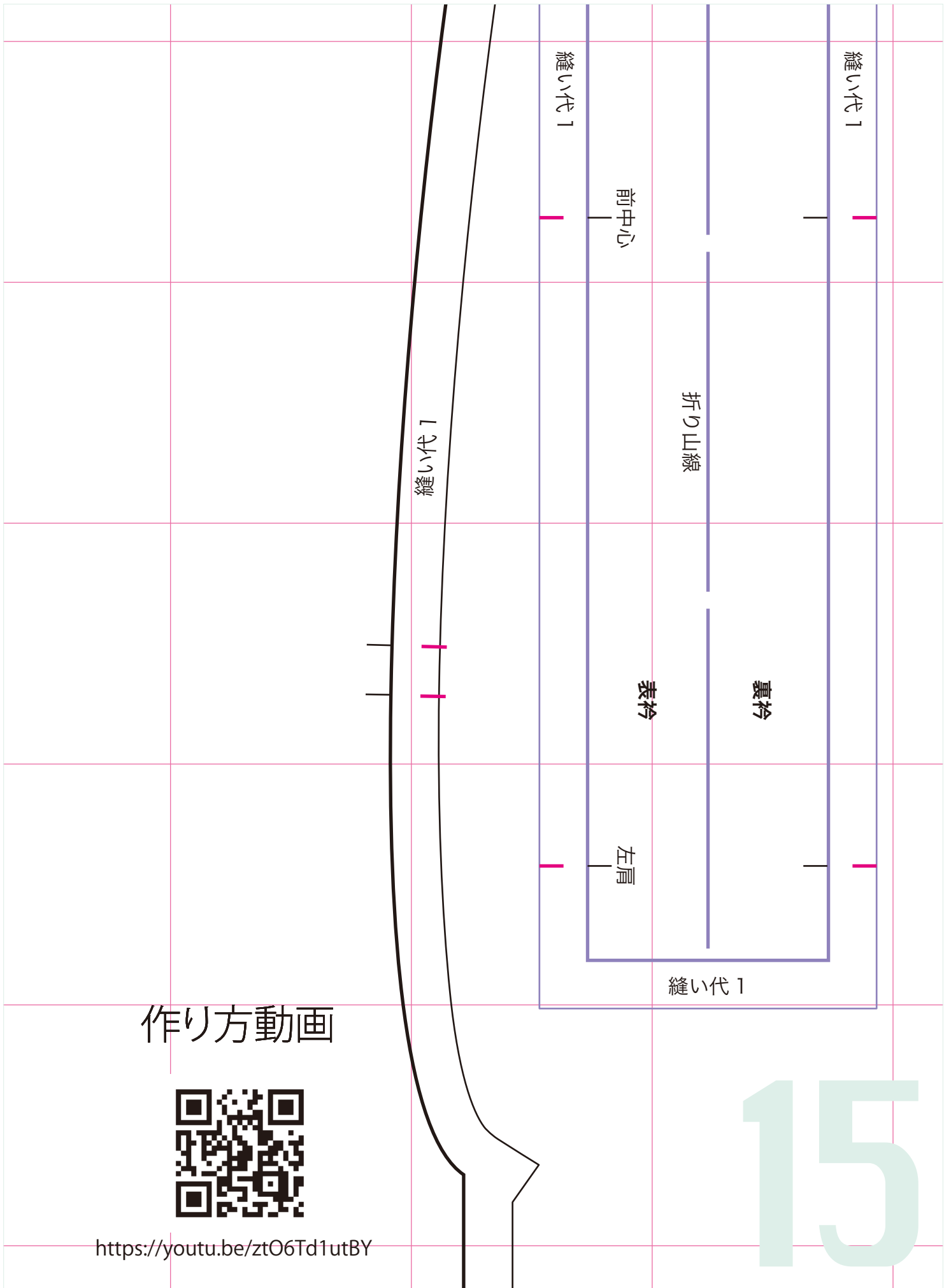

3. 衿、袖口、裾をそれぞれ縫う

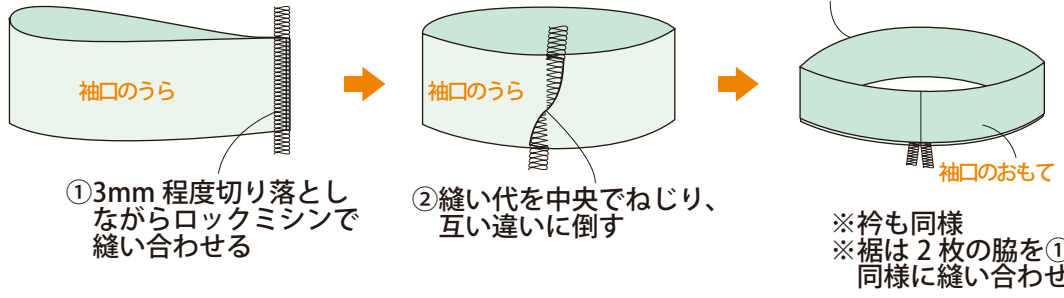

4. 身頃と袖に、衿、袖口、裾をそれぞれ縫いつける



縫い代 1



縫い代 1

17